

RU ИНСТРУКЦИЯ ПО УСТАНОВКЕ
Гидропневматические упоры

GB INSTALLATION MANUAL
GasLift



METALLOPRODUKTSIA



RAVON R2

2016 - 

UP 3410 V1

24/05/17

1/5



(RU) Позиция/Расположение
(GB) Location/Position Arrow



(RU) Движение
(GB) Movement Arrow



(RU) Поворот
(GB) Screw Arrow

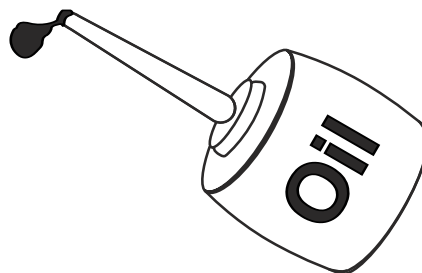
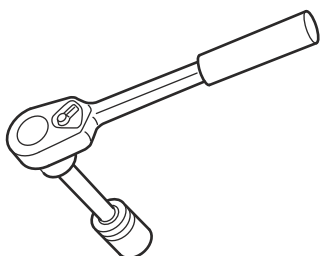
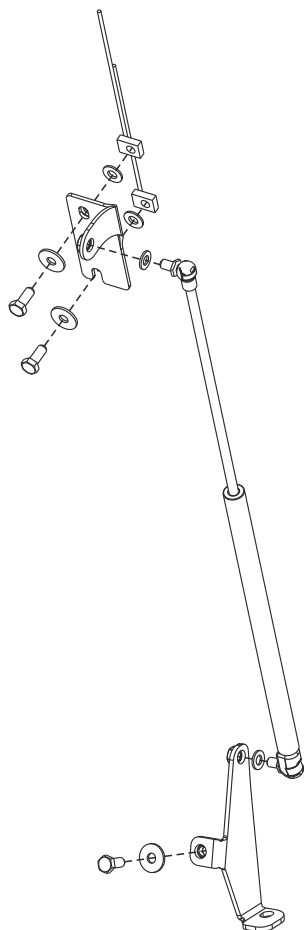

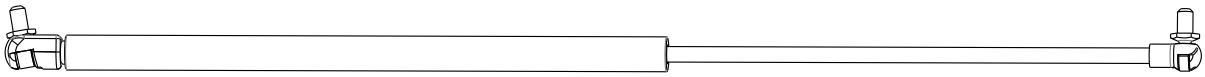
A

1X

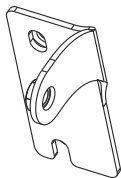
B

1X

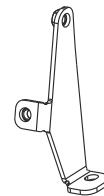
C

1X

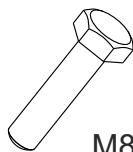
D

M8x20

3X

E

2X

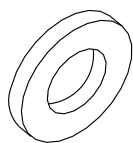
F

Ø 8

4X

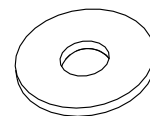
G

Ø 8

3X

**GB**

ATTENTION! GasLift, you must set the rod up. Otherwise deteriorate damping characteristics and reduces the life of the product. May not get grease on the rod of the gasLift.

RU

ВНИМАНИЕ! Газовый упор необходимо устанавливать штоком вверх. В противном случае ухудшаются амортизационные характеристики и снижается срок службы изделия.
Не допускается попадание смазки на шток газового упора.



METALLOPRODUKTSIA

UP 3410 V1

24/05/17

3/5

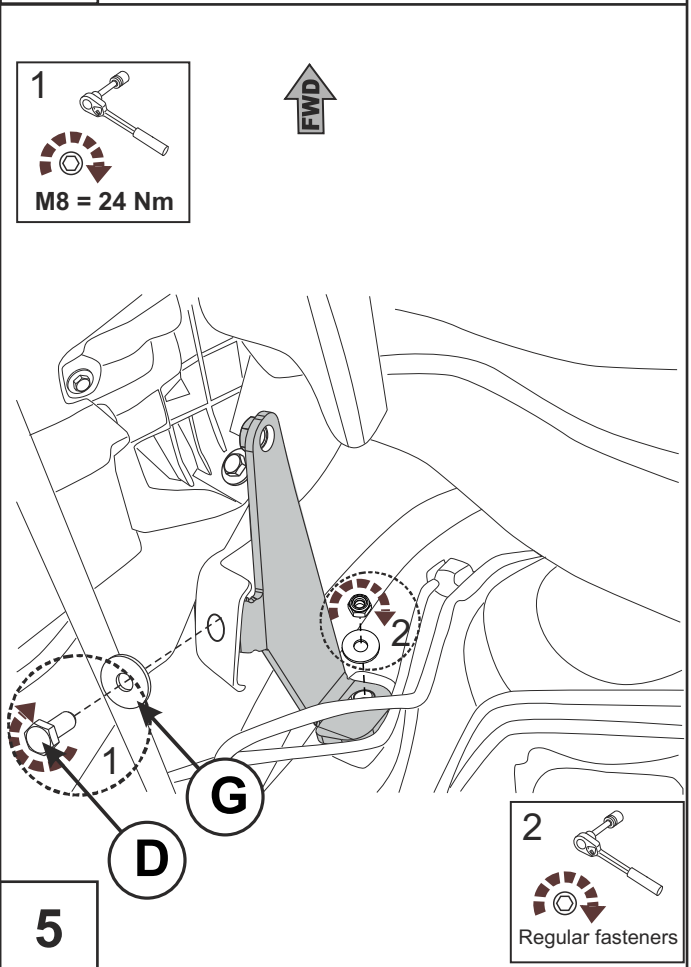
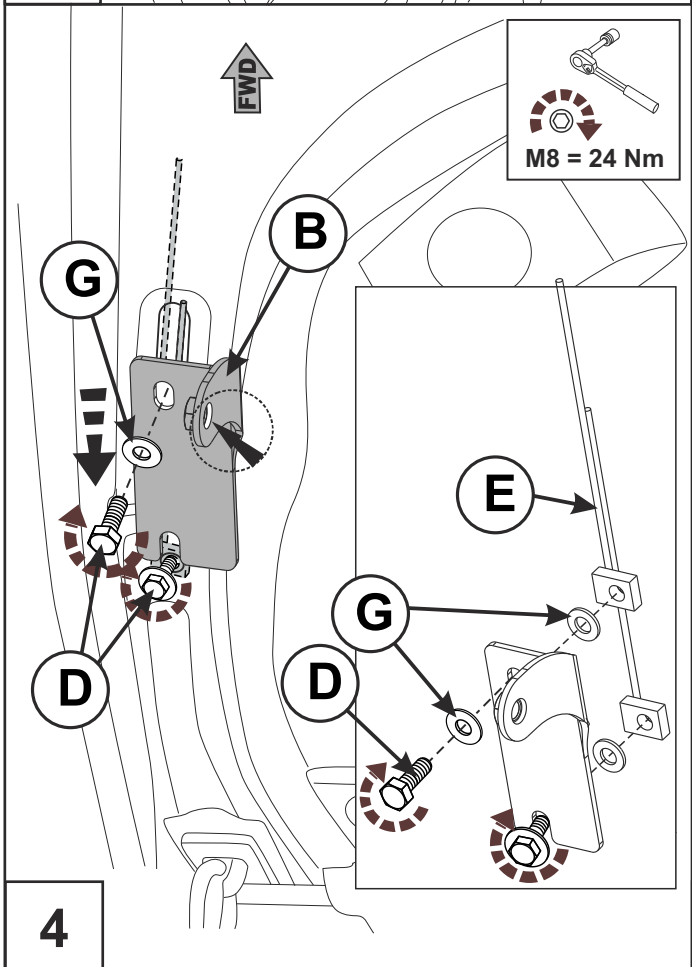
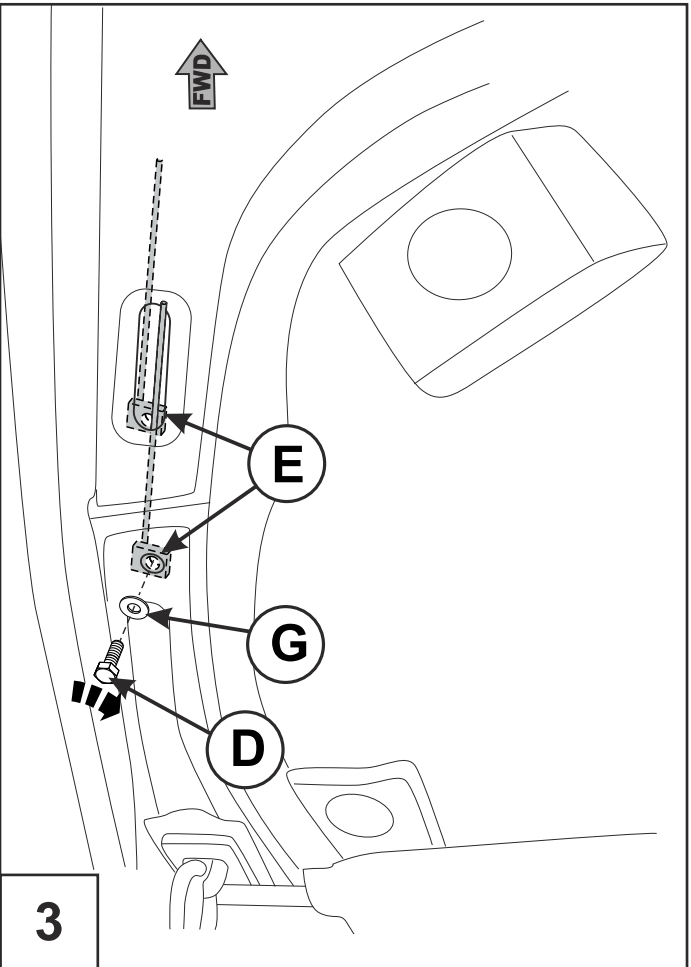
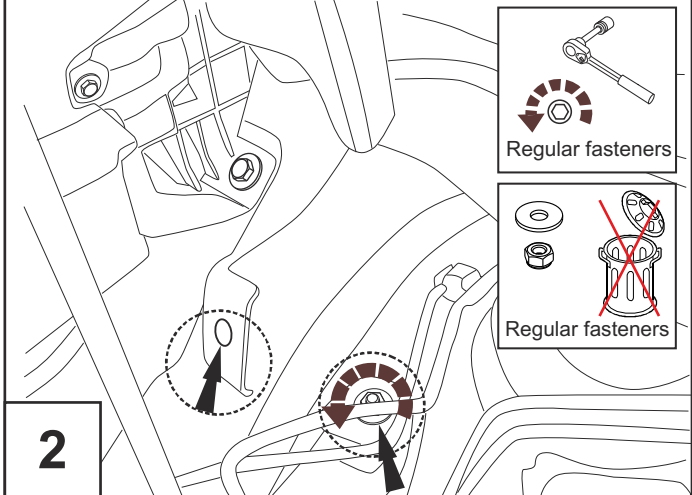
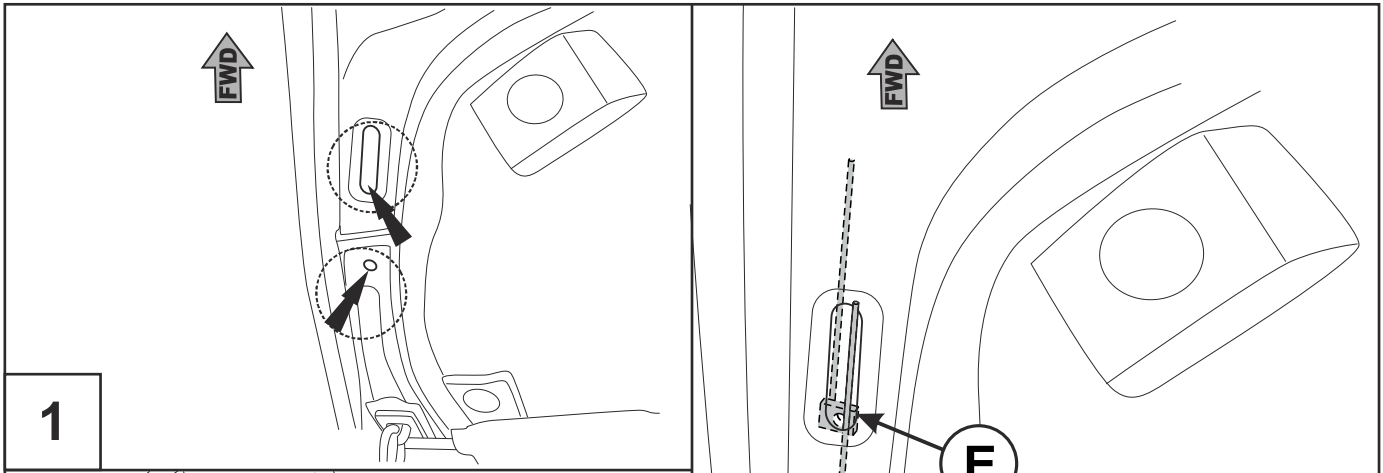

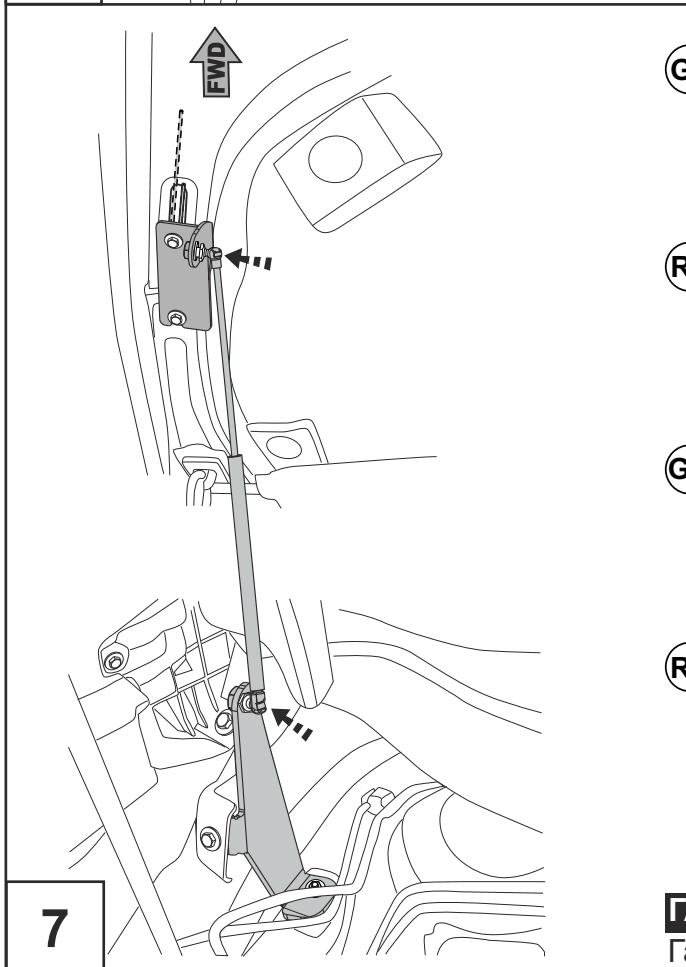
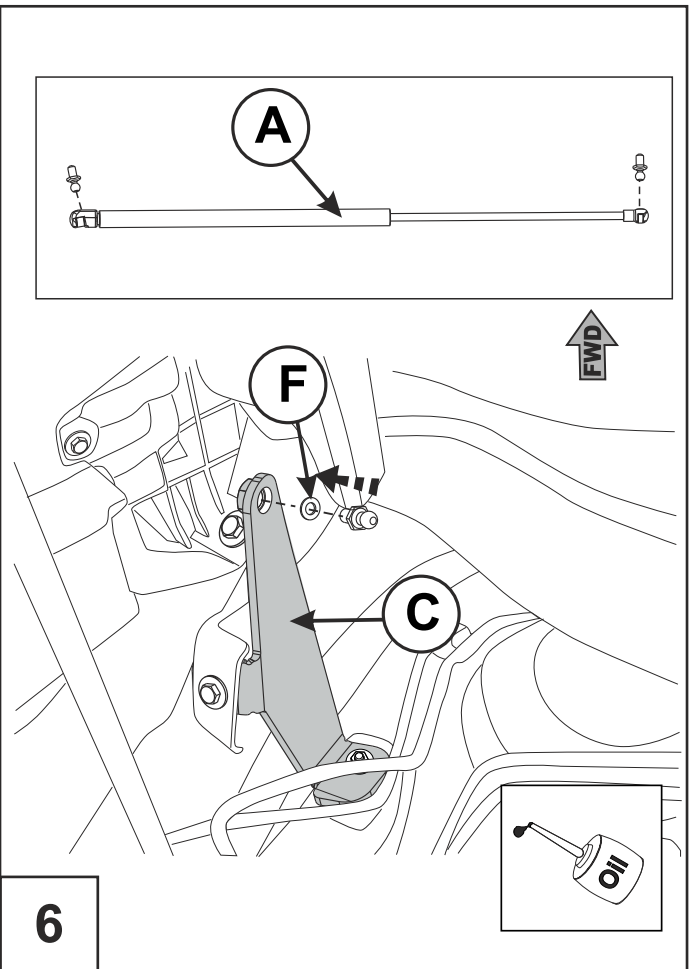
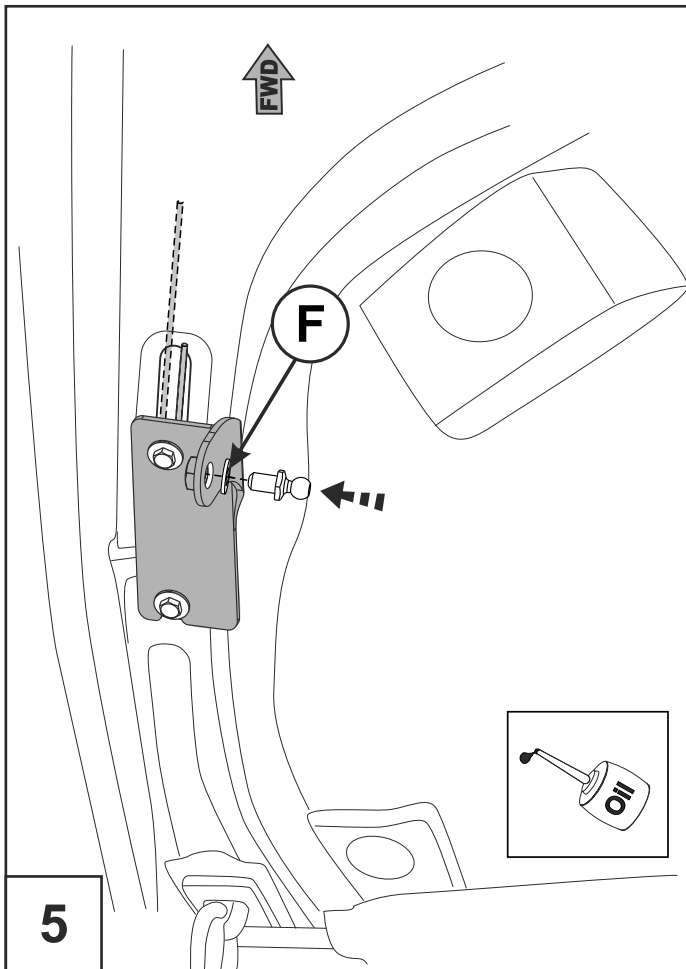

(GB) Holding the hood, remove a regular stop in the transport position and install the gazLift.

(RU) Удерживая капот, уберите штатный упор в транспортное положение и установите газовый упор.

(GB) Gently close the hood. If the hood is not closed, check the installation.

(RU) Аккуратно закройте капот. В случае, если капот не закрылся, проверьте правильность установки.

ГАРАНТИЯ:

Гарантийный срок эксплуатации - 12 месяцев.