

Защищаемые агрегаты: Двигатель, Коробка переключения передач

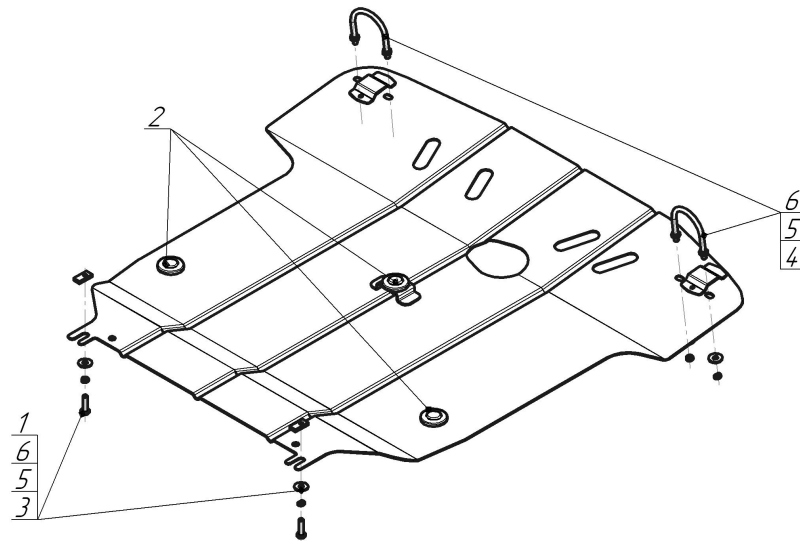





Материал защиты: 2 мм, Сталь



Марка	Модель	Объем	Год выпуска
Audi	A4	1.9	2000-2004



Комплект крепежа

1		ПР 30x14x5 A10 M8	2 шт	4		Монтажная скоба ETR 50-60, M8	2 шт
2		Демпфер	1 шт	5		Шайба Гровера DIN 127 B M08, средняя серия	6 шт
3		Болт DIN 933 – 8.8 08x030	2 шт	6		Шайба кузов. DIN 9021 M 08	6 шт

## Автомобиль без защиты

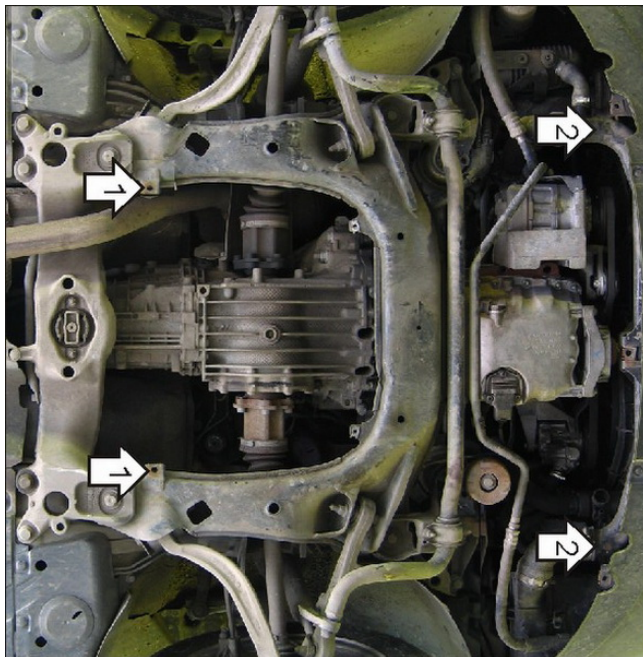

## Автомобиль с защитой

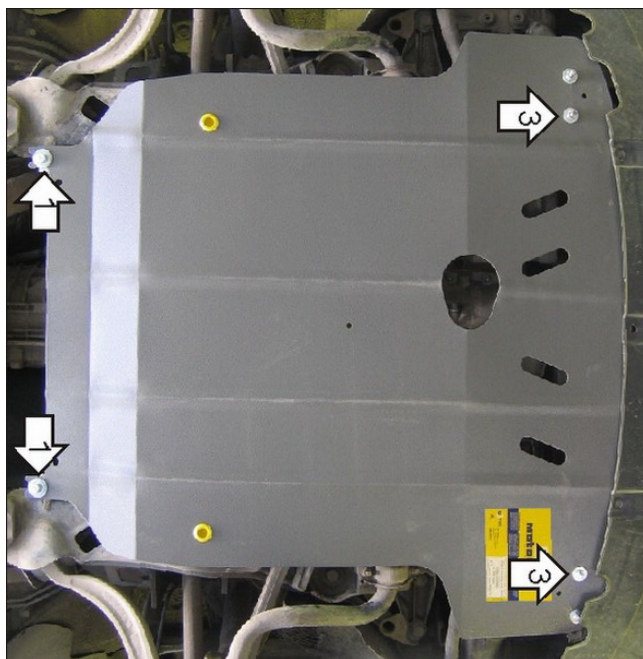

## Порядок установки

1. Соосно с отверстиями в подрамнике моторного отсека разместить ПР 30x14x5 A10 M8 и наживить Болты M8x30 с Шайбами и Гр. Шайбами 8. Завести задние точки защиты.
2. Навесить на металлические трубы воздуховода Скобы ETR 50-60.
3. Закрепить к Скобам передние точки защиты, используя Шайбы и Гр. Шайбы 8.

Компания оставляет за собой право вносить изменения в конструкцию и комплектацию продукции.  
Появились вопросы по установке? Заходите на сайт: [motodog.pro](http://motodog.pro) или звоните по номеру с сайта.

Версия инструкции от 25.03.2021 14:55:28